







Mode d'emploi RCL300A

Fonctions de base des 4 touches:

Augmenter la valeur, enclencher		Saut de bloc avant (bloc de 100, dans un niveau)
Diminuer la valeur, déclencher		Sélection du paramètre suivant (dans un niveau)



Combinaisons de touches:

	Sélection du menu mot de passe, dans le niveau display, pour accéder aux niveaux d'application, de configuration, d'extension ou de management		Retour dans l'affichage de base
	Saut de bloc avant (bloc de 10, dans un niveau)		Saut de bloc arrière (bloc de 10, dans un niveau)
	Remise à zéro de compteur		

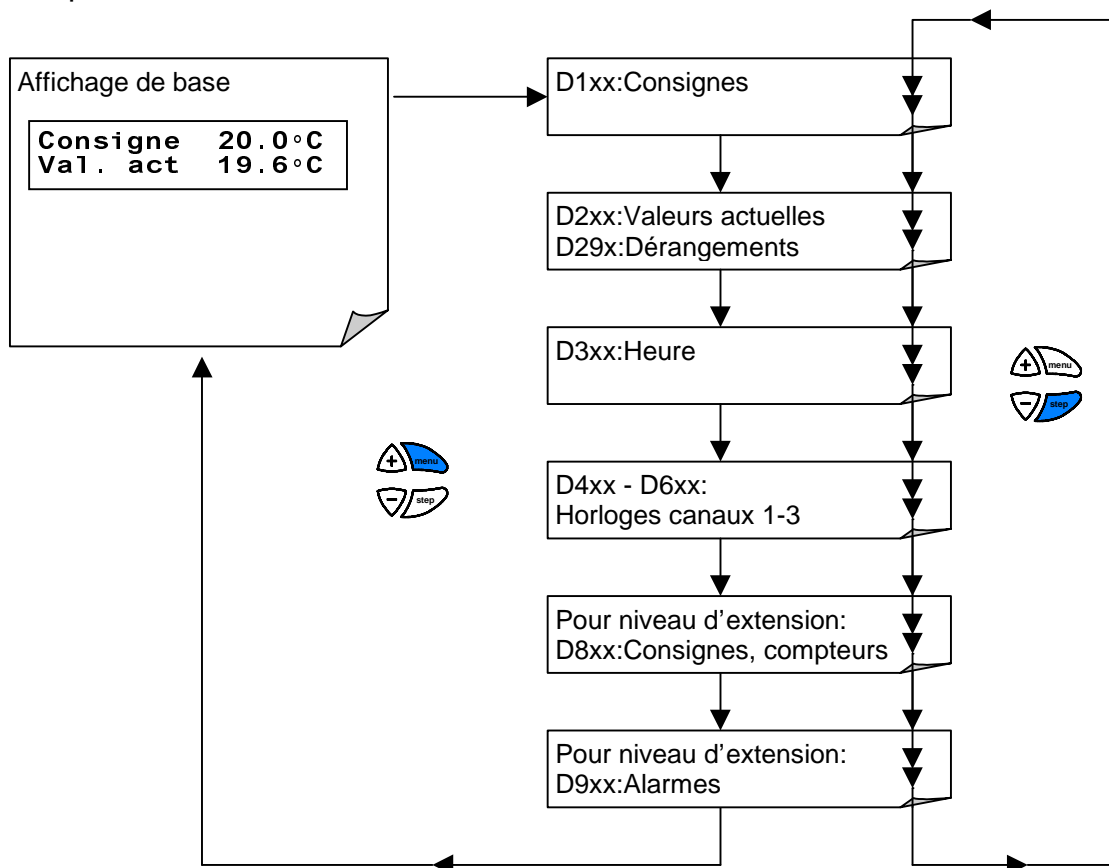
Principe de maniement:



Maniement dans le niveau display:

Les valeurs clignotantes peuvent être modifiées avec les touches  et 



Maniement:

Affichage de base

Consigne 20.0°C
val. act 19.6°C
Ven. act 16.2°C

10:51 20.03.2002
Me C1↑

RCL324A0xx V1.00
Option:Inutilisé

Application
202:Casc. ch-raf

Language / Langue
Francais

Modifier les consignes

D111:Consigne 1
20.0°C
14.0°C

Affichage des valeurs actuelles

D203:Entrée E3
19.7°C
100.0%x0.1V
R5↑ R6↓

Mémoire des dérangements

D292:E4 ouvert
08:32 13.04.2002
07:28 11.04.2002

Réglage de l'heure

D300:Heure
15:27

D301:Jour.mois
Ma 19.03

D302:Année
2002

D303:Heure été
5.03:Semain.mois

D304:Heure hiver
5.10:Semain.mois

Programme des horloges canaux 1-3

D400:Horloge C1
1:Jour 2PTC

1 = Horloge journalière 2 pts comm.
2 = Horloge journalière 6 pts comm.
3 = Horloge hebdomadaire 2 pts comm.
4 = Horloge hebdomadaire 6 pts comm.

Charger horloge?
menu=effectuer

D400:Horloge C1
1:Jour 2PTC

D401:Hor C1 mode
1:Auto

1 = Auto
2 = ↓ Off
3 = ↑ On

D411:Hor1 C1 ↑
06:00
22:00

D5xx:Horloge canal 2
D6xx:Horloge canal 3

Pour niveau d'extension:

Consignes 1...9

D801:Consigne 1
21.0°C
16.0°C

Compteurs 1...9

D811:Compteur 1
60.00h
137.00h

Pour niveau de management:

Mémoire des alarmes

D900:Alarme A1
09:24 10.04.2002
10:43 12.04.2002
15:46 13.04.2002

